

■ شرکت تولیدی و صنعتی سوپیتا

در سال ۱۳۶۲ در شهر صنعتی البرز تاسیس گردید. این شرکت فعالیت خود را با تولید ظروف بادی و سپس تولید لوله های پی وی سی آغاز نمود.

فعالیت در زمینه های مختلف از جمله صنایع ساختمانی، برق، حمل و نقل و مرغدار ی از دیگر زمینه های کاری این شرکت بوده و می باشد. تولید داکت ۲ و ۲/۵ برای اولین بار در ایران شروع گسترش کار این شرکت بود.

با تغییرات صورت گرفته در هیات مدیره شرکت در بهمن ماه سال ۱۳۸۴ این شرکت اقدام به افزایش تنوع محصولات با بالاترین کیفیت، قیمت مناسب و همچنین تغییر طراحی بسته بندی های خود نمود.

ازمهمترین محصولات ارائه شده می توان به تولید ترانکینگ های پی وی سی در سایز های ۸۰×۵۰، ۱۰۰×۵۰ و ۱۵۰×۵۰ به همراه کلیه قطعات جانبی آن ها برای اولین بار در ایران اشاره نمود که دارای کیفیت بسیار بالا و مطابق با استاندارد های جهانی می باشد.

طراحی جدید داکت ها با درب قفل شو برای اولین بار در ایران، تولید و عرضه تجهیزات برق و شبکه با بالاترین سطح کیفی و مطابق با استانداردهای اروپایی، تولید آبرو پی وی سی به همراه کلیه اتصالات با کیفیت بالا و زیبایی خاص برای اولین بار در ایران، شروع تولید انواع محصولات فلزی (رک، پیچ پنل و ...) و همچنین صادرات محصولات به چندین کشور از دیگر افتخارات شرکت سوپیتا می باشد.

این شرکت با در اختیار داشتن یکی از مدیران متخصص و موفق با داشتن نزدیک به نیم قرن تجربه درخشان در امر ساخت قالب، ماشین آلات و تولید محصول با سرعت چشمگیری به تنوع محصولات خود افزوده و می افزاید.

شرکت تولیدی و صنعتی سوپیتا با توجه به توانایی های بالا و تجربه درخشان آمادگی خود را جهت ساخت انواع قالب و تولید محصول اعلام می دارد.

■ امید است بتوانیم در کنار یکدیگر کشور را از واردات محصولات خارجی بی نیاز سازیم.



داکت های ساده

شرکت سوپیتا اولین تولید کننده داکت ۲، ۲/۵ و همچنین داکت با درب قفل شو در ایران بوده و تجربه مدیریت این شرکت در قالب سازی و تولید محصول باعث متمایز گشتن محصولات آن با محصولات مشابه گردیده است.

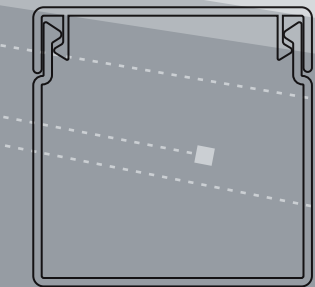
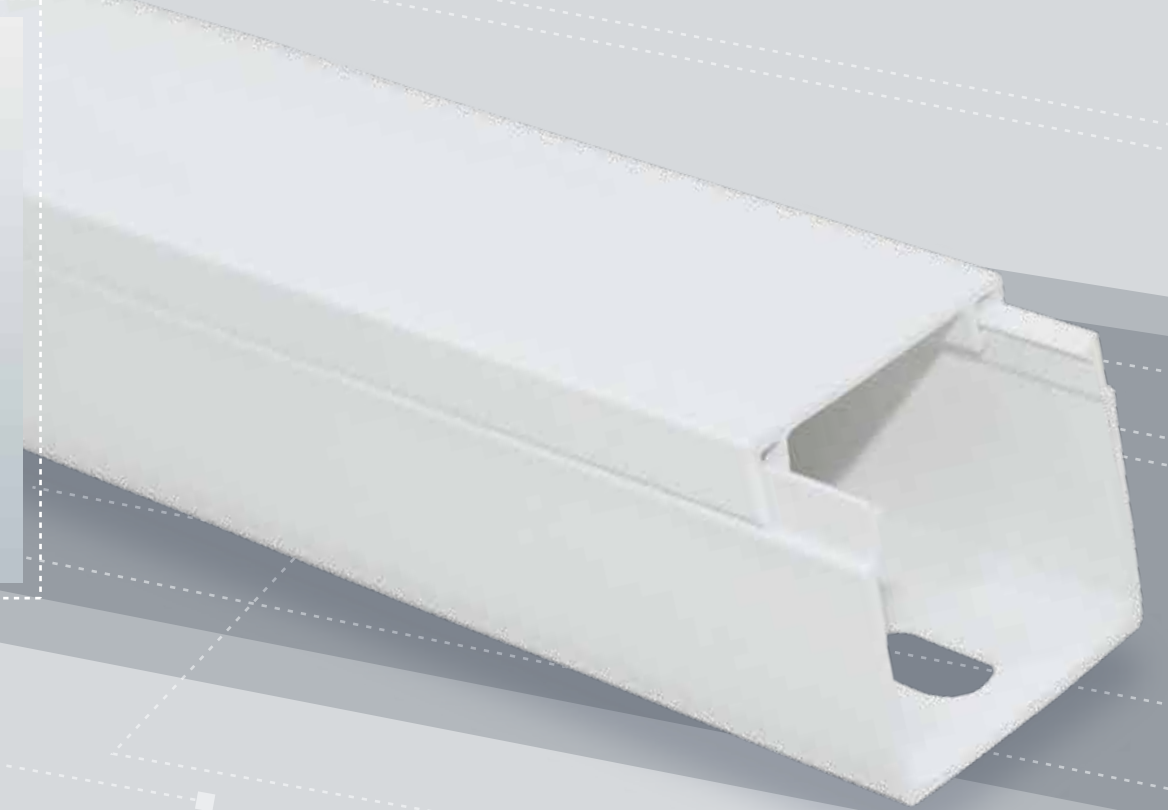

داکت های قفل شو با طراحی درب جدید

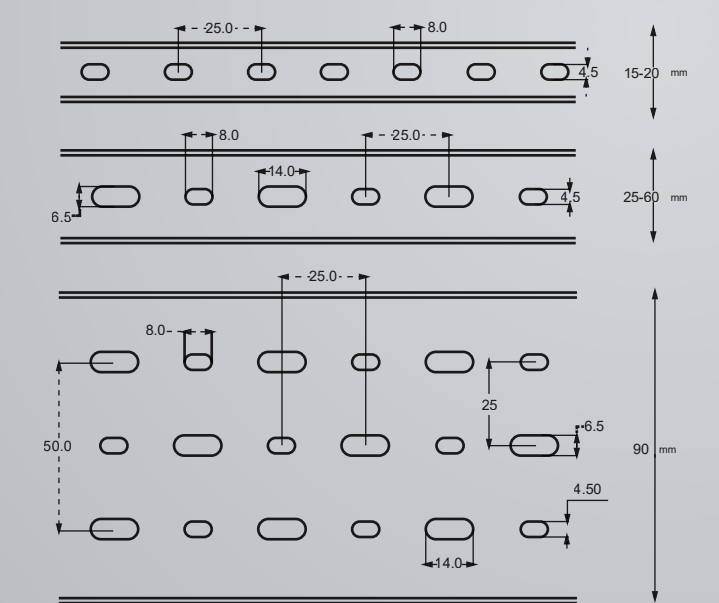
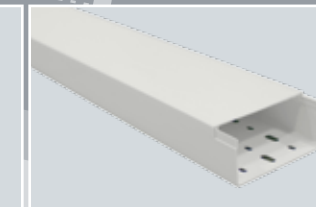
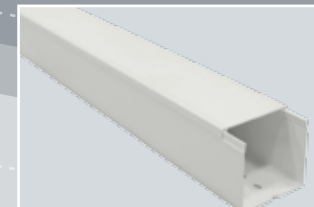

پانچ کف داکت ها مطابق با استاندارد ۵۰۰۸۵ اروپا

از ویژگی های این تولیدات می توان به موارد زیر اشاره نمود:

- ۱- انعطاف پذیری منحصر به فرد به دلیل استفاده از بهترین مواد اولیه
- ۲- شفافیت و سطح بسیار صاف
- ۳- غیر قابل اشتعال
- ۴- دارای درب های مستحکم به علت طراحی خاص و قفل شو
- ۵- ارائه داکت های پشت چسبدار با استفاده از چسب های با کیفیت بسیار بالا
- ۶- دارای سایزهای متنوع برای استفاده در مکان های مختلف با حجم مختلف سیم ها
- ۷- در رنگ های مختلف (سفید، طرح چوب، طوسی و ... به سفارش مشتری با توجه به حجم درخواست)
- ۸- دارای پانچ کف مطابق با استاندارد ۵۰۰۸۵ اروپا
- ۹- دسترسی سریع و آسان، به دلیل تولید کلیه محصولات در داخل کشور

کد کالا	نام کالا	ابعاد mm	طول شاخه	متر از هر بسته / متر	پشت چسبدار
۱۰۷۷	داکت ۱	۱۰ × ۱۰	۲ متر	۱۰۰	✓
۱۰۸۹	داکت ۱/۵	۱۵ × ۱۰	۲ متر	۱۴۰	✓
۱۰۸۲	داکت ۱/۶	۱۶ × ۱۶	۲ متر	۱۲۰	✓
۱۰۰۱	داکت ۲	۲۰ × ۲۰	۲ متر	۹۰	✓
۱۱۳۴ *	داکت ۲/۵ ارتفاع کوتاه	۲۵ × ۱۶	۲ متر	۸۰	✓
۱۰۰۲	داکت ۲/۵	۲۵ × ۲۰	۲ متر	۷۰	✓
۱۰۹۰	داکت ۳ ارتفاع کوتاه	۳۰ × ۱۵	۲ متر	۶۰	✓
۱۰۴۰	داکت ۳	۳۰ × ۳۰	۲ متر	۴۰	✓
۱۱۲۶	داکت ۳/۵	۳۵ × ۴۰	۲ متر	۳۲	✓
۱۰۸۰	داکت ۳/۵ ارتفاع بلند	۳۵ × ۶۰	۲ متر	۲۰	✓
۱۰۶۱	داکت ۴	۴۰ × ۳۰	۲ متر	۳۲	✓
۱۰۹۷ *	داکت ۴	۴۰ × ۴۰	۲ متر	۳۲	✓
۱۰۹۳	داکت ۴ ارتفاع بلند	۴۰ × ۶۰	۲ متر	۳۲	✓
۱۰۴۸	داکت ۵	۵۰ × ۳۰	۲ متر	۲۴	✓
۱۰۹۵	داکت ۶	۶۰ × ۴۰	۲ متر	۳۲	✓
۱۰۶۵	داکت ۶ ارتفاع بلند	۶۰ × ۶۰	۲ متر	۲۴	✓
۱۱۲۱	داکت ۹	۹۰ × ۴۰	۲ متر	۲۴	✓
۱۰۶۷	داکت ۹ ارتفاع بلند	۹۰ × ۶۰	۲ متر	۱۸	✓

داکت های شیاردار

داکت های شیاردار که جهت استفاده در تابلوهای برق عرضه می گردد به دلیل داشتن طراحی متفاوت شیارهای خود زیبایی خاصی به تابلو های برق داده و همچنین به دلیل طراحی جدید درب ها ی آن مشکلات معمول بستن و افتادن درب ها را حتی در زمان حجم بالای سیم ها نیز برطرف نموده است.

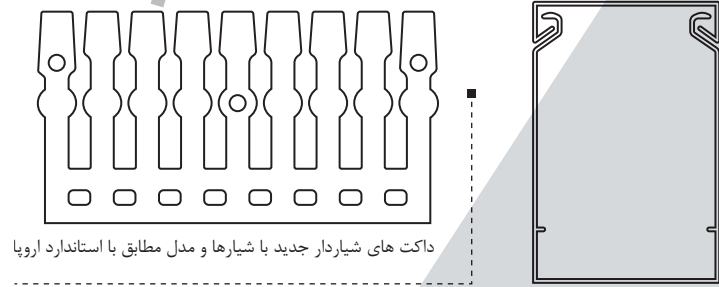
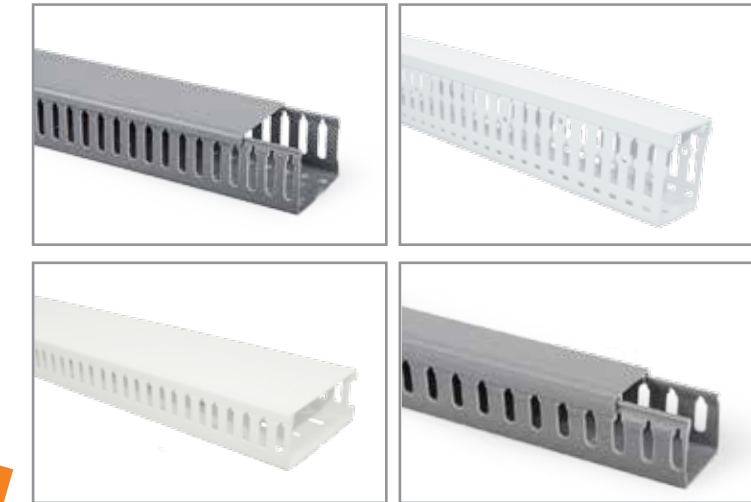

داکت های شیاردار جدید با شیارها و مدل مطابق با استاندارد اروپا

داکت های زمینی

داکت های زمینی یکی از کاربردی ترین تولیدات این شرکت بوده که با توجه به استقامت بسیار بالا کارایی بسیار زیادی دارند.

- از ویژگی های این نوع محصولات می توان به موارد زیر اشاره نمود:
- محافظت از کابل ها روی زمین در برابر فشارها
- ارائه درسایزهای مختلف به همراه پارتیشن های جدا کننده
- قابلیت اتصال به انواع مینی ستون ها و باکس های کف روکار
- استفاده روی دیوار بیمارستان ها و ادارات به عنوان ضربه گیر
- عرضه در رنگهای مختلف خاکستری، سفید و طرح چوب
- استقامت بسیار بالا به دلیل ضخامت بالا مطابق با نمونه های اروپایی
- عرضه محصولات در ۲ نوع ساده و پشت چسب دار

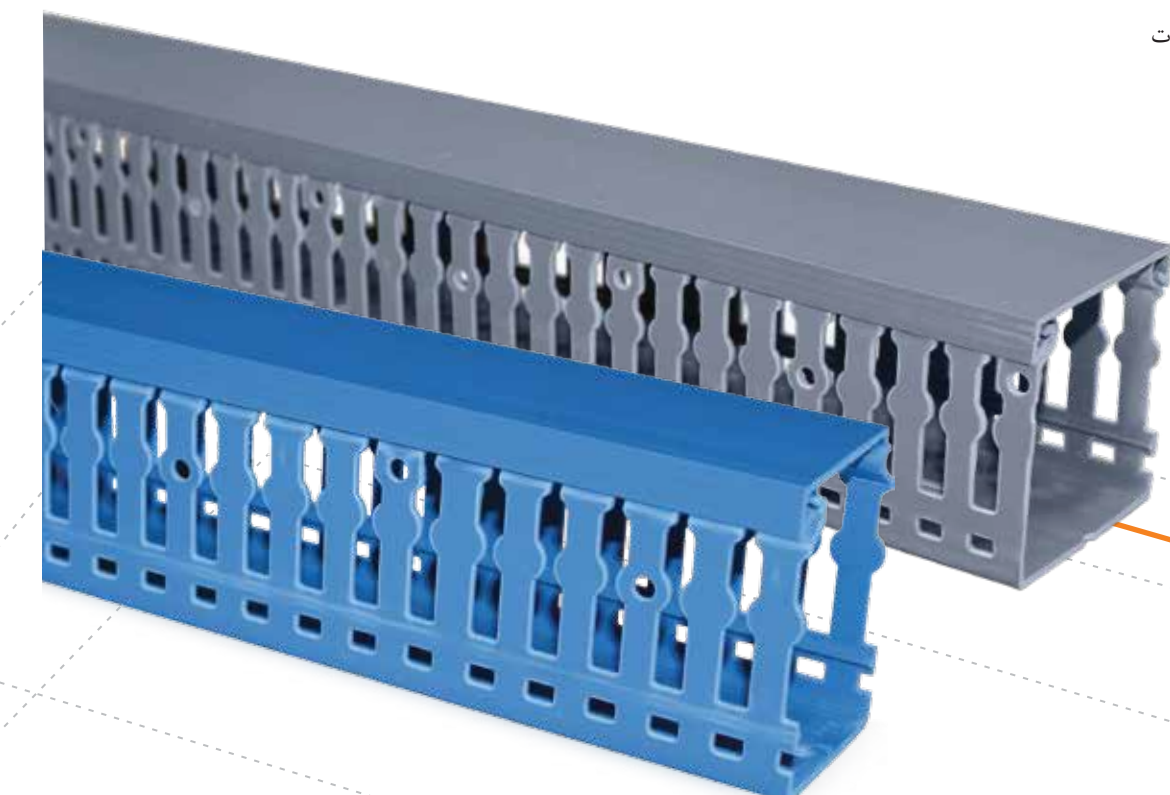

کد کالا	نام کالا	ابعاد (mm)	طول شاخه	متر از در هر بسته / متر
۱۱۳۳*	داکت ۲/۵ ارتفاع بلند	۲۵ × ۶۰	۲ متر	۴۰
۱۰۴۲	داکت ۳	۳۰ × ۳۰	۲ متر	۳۲
۱۱۲۶	داکت ۳/۵	۳۵ × ۴۰	۲ متر	۲۰
۱۰۸۱	داکت ۳/۵ ارتفاع بلند	۳۵ × ۶۰	۲ متر	۳۲
۱۰۶۲	داکت ۴	۴۰ × ۳۰	۲ متر	۳۲
۱۰۹۸*	داکت ۴	۴۰ × ۴۰	۲ متر	۲۰
۱۰۹۴	داکت ۴ ارتفاع بلند	۴۰ × ۶۰	۲ متر	۲۴
۱۰۵۵	داکت ۵	۵۰ × ۳۰	۲ متر	۳۲
۱۰۹۶	داکت ۶	۶۰ × ۴۰	۲ متر	۲۴
۱۱۲۴	داکت ۶ ارتفاع بلند	۶۰ × ۶۰	۲ متر	۲۴
۱۱۲۲	داکت ۹	۹۰ × ۴۰	۲ متر	۱۸
۱۰۶۸	داکت ۹ ارتفاع بلند	۹۰ × ۶۰	۲ متر	

کد کالا	نام کالا	رنگ	متر از در بسته (متر)	پشت چسب دار
۱۰۷۱	داکت زمینی ۵۰×۱۲ دارای پارتیشن داخلی	خاکستری	۲۰	✓
۱۰۷۲	داکت زمینی ۵۰×۱۲ دارای پارتیشن داخلی	سفید	۲۰	✓
W1۰۷۱	داکت زمینی ۵۰×۱۲ دارای پارتیشن داخلی	طرح چوب	۲۰	✓
۱۰۹۱	داکت زمینی ۷۰×۲۰ دارای پارتیشن داخلی	خاکستری	۲۰	✓
۱۰۹۲	داکت زمینی ۷۰×۲۰ دارای پارتیشن داخلی	سفید	۲۰	✓
W1۰۹۱	داکت زمینی ۷۰×۲۰ دارای پارتیشن داخلی	طرح چوب	۲۰	✓
۱۰۶۹	داکت زمینی ۹۰×۲۰ دارای پارتیشن داخلی	خاکستری	۲۰	✓
۱۰۷۰	داکت زمینی ۹۰×۲۰ دارای پارتیشن داخلی	سفید	۲۰	✓
W1۰۶۹	داکت زمینی ۹۰×۲۰ دارای پارتیشن داخلی	طرح چوب	۲۰	✓

ترانکینگ

ترانکینگ یکی از بهترین گزینه ها جهت پیاده سازی شبکه های ساختار یافته می باشد.

نصب سریع و آسان، زیبایی، هزینه پایین، جابجایی و اضافه نمودن راحت کاربر و سگمنت از مهمترین ویژگی های این محصولات می باشد. شرکت تولیدی و صنعتی سوپیتا اولین تولید کننده ترانکینگ و قطعات جانبی در ایران بوده و دارای بیشترین تنوع شامل سایزهای ۸۰×۵۰، ۱۰۰×۵۰، ۱۰۵×۵۰، ۱۰۵×۵۰، ۱۵۰×۵۰ با سطح کیفی بالایی باشد و همواره به تنوع محصولات خود می افزاید، از ویژگی های ترانکینگ های سوپیتا می توان به موارد ذیل اشاره نمود:

- ۱- کیفیت و شفافیت بالا به دلیل استفاده از بهترین مواد اولیه
- ۲- ارائه در سایزهای مختلف جهت کاربرد های مختلف با توجه به حجم پروژه
- ۳- دارای کلیه اتصالات مربوطه مطابق با استاندارد اروپا
- ۴- عرضه قطعات مختلف برق و شبکه جهت نصب بر روی ترانک
- ۵- استحکام بالای ترانکینگ ها به دلیل متفاوت بودن ضخامت ترانکینگ نسبت به محصولات مشابه
- ۶- پایه های مستحکم جهت نصب پارتیشن برای جدا سازی مسیر سیم ها
- ۷- عرضه ترانک طرح چوب به همراه اتصالات طرح چوب

SOUPITA SA

ترانکینگ ۸۰×۵۰

- قابلیت نصب انواع کلید، پریز و قطعات شبکه
- استفاده در مکان های با کاربر محدود به دلیل داشتن ظرافت و حجم بسیار مناسب
- عرضه ترانک طرح چوب به همراه اتصالات طرح چوب



کد کالا	نام کالا	توضیحات	متر/تعداد در بسته
۱۰۷۹	ترانک ۸۰×۵۰	با قابلیت نصب کلید، پریز، پارتیشن و ...	۲۰ متر
۱۰۴۹	پارتیشن	جهت جدا سازی مسیر عبور سیم و کابل	۴۰ متر
۵۰۰۲۰	کادرو پایه ۲ ماژول	جهت نصب کلید، پریز و تجهیزات شبکه (۴۵×۴۵)	۲۰ عدد
۵۰۰۲۷	کادرو پایه ۴ ماژول	جهت نصب کلید، پریز و تجهیزات شبکه (۹۰×۴۰)	۲۰ عدد
۵۰۰۲۸	کادرو پایه ۶ ماژول	جهت نصب کلید، پریز و تجهیزات شبکه (۱۳۵×۴۵)	۱۵ عدد
۵۰۰۳۱	سه راهی ترانک	باقابلیت خارج کردن ترانک و داکت با سایزهای مختلف	۶ عدد
۵۰۰۳۲	زانوی تخت ترانک	باقابلیت تغییر زاویه	۸ عدد
۵۰۰۳۳	زانوی خارج ترانک	باقابلیت تغییر زاویه	۶ عدد
۵۰۰۳۴	زانوی داخل ترانک	باقابلیت تغییر زاویه	۸ عدد
۵۰۰۳۷	قطعه اتصال ترانک	جهت اتصال بین دو ترانک	۸۰ عدد
۵۰۰۳۸	بست انتهایی	جهت مسدود کردن انتهای ترانک	۱۰۰ عدد



ترانکینگ ۱۰۰×۵۰

- قابلیت نصب انواع کلید، پریز و قطعات شبکه
- قابلیت نصب ۳ ردیف پارتیشن جهت جداسازی مسیر کابل ها
- حجم بسیار مناسب جهت استفاده در سازمان ها و ادارات
- دارای کلیه اتصالات و قطعات جانبی جهت نصب آسان و زیبا
- عرضه ترانک طرح چوب به همراه اتصالات طرح چوب



متر/تعداد در بسته	توضیحات	نام کالا	کد کالا
۱۶ متر	با قابلیت نصب کلید، پریز، پارتیشن و ...	ترانک ۱۰۰×۵۰	۱۰۴۷
۴۰ متر	جهت جدا سازی مسیر عبورسیم و کابل	پارتیشن	۱۰۴۹
۴۰ عدد	جهت نصب انواع کلید، پریز معمولی بر روی ترانک	کادر ۱ عددی	۵۰۰۱۵
۲۰ عدد	جهت نصب کلید، پریز تجهیزات شبکه (۴۵×۴۵)	کادرو پایه ۲ ماژول	۵۰۰۲۰
۱۵ عدد	جهت نصب کلید، پریز تجهیزات شبکه (۹۰×۴۵)	کادرو پایه ۴ ماژول	۵۰۰۱۸
۱۰ عدد	جهت نصب کلید، پریز تجهیزات شبکه (۱۳۵×۴۵)	کادرو پایه ۶ ماژول	۵۰۰۱۹
	جهت نصب کلید، پریز تجهیزات شبکه (۱۸۰×۴۵)	کادرو پایه ۸ ماژول	۵۰۰۳۰*
	با قابلیت جهت خارج کردن ترانک	سه راهی ترانک	۹۰۰۱۱
	باقابلیت تغییر زاویه	زانوی تخت ترانک	۹۰۰۱۲
	باقابلیت تغییر زاویه	زانوی خارج ترانک	۹۰۰۱۳
	باقابلیت تغییر زاویه	زانوی داخل ترانک	۹۰۰۱۴
	جهت مسدود کردن انتهای ترانک	بست انتهایی	۹۰۰۱۶
	جهت اتصال دو ترانک	قطعه اتصال	۹۰۰۱۷

ترانکینگ ۱۰۵×۵۰

ترانکینگ درب نرم سوپیتا محصولی جدید از شرکت سوپیتا می باشد که با توجه به طراحی جدید و نوع اتصالات دارای زیبایی خاص و قابلیت نصب آسان تر، نسبت به ترانک ۱۰۰×۵۰ بوده و محصولی خاص جهت استفاده در سازمان ها و ارگان ها می باشد.

- دارای کلیه اتصالات و قطعات جانبی جهت نصب آسان و زیبا
- عرضه ترانک طرح چوب به همراه اتصالات طرح چوب



متر/تعداد در بسته	توضیحات	نام کالا	کد کالا
۱۶ متر	با قابلیت نصب کلید، پریز، پارتیشن و ...	ترانک ۱۰۵×۵۰ درب نرم	۱۱۳۰
۴۰ متر	جهت جدا سازی مسیر عبورسیم و کابل	پارتیشن	۱۰۴۹
۴۰ عدد	جهت نصب انواع کلید، پریز معمولی بر روی ترانک	کادر ۱ عددی	۵۰۰۱۵
۲۰ عدد	جهت نصب کلید، پریز تجهیزات شبکه (۴۵×۴۵)	کادرو پایه ۲ ماژول	۵۰۰۲۰
۱۵ عدد	جهت نصب کلید، پریز تجهیزات شبکه (۹۰×۴۵)	کادرو پایه ۴ ماژول	۵۰۰۱۸
۱۰ عدد	جهت نصب کلید، پریز تجهیزات شبکه (۱۳۵×۴۵)	کادرو پایه ۶ ماژول	۵۰۰۱۹
	جهت نصب کلید، پریز تجهیزات شبکه (۱۸۰×۴۵)	کادرو پایه ۸ ماژول	۵۰۰۳۰*
	با قابلیت جهت خارج کردن ترانک	سه راهی ترانک	۹۰۰۱۱
	باقابلیت تغییر زاویه	زانوی تخت ترانک	۹۰۰۱۲
	باقابلیت تغییر زاویه	زانوی خارج ترانک	۹۰۰۱۳
	باقابلیت تغییر زاویه	زانوی داخل ترانک	۹۰۰۱۴
	جهت مسدود کردن انتهای ترانک	بست انتهایی	۹۰۰۱۶
	جهت اتصال دو ترانک	قطعه اتصال	۹۰۰۱۷

ترانکینگ ۱۵۰×۵۰

ترانکینگ ۱۵۰×۵۰ یکی از تخصصی ترین سایزهای ترانکینگ می باشد که از ویژگی های این محصول می توان به موارد زیر اشاره نمود:

- قابلیت نصب انواع کلید، پریز و قطعات شبکه در ۲ ردیف
- قابلیت استفاده از ۳ ردیف پارتیشن جهت جداسازی مسیر کابل ها
- استفاده در سازمان ها و ادارات بزرگ با حجم کاربر بالا به دلیل پهنای زیاد ترانکینگ
- وجود درب پهن جهت استفاده در مسیر های اصلی عبور کابل ها به منظور پایین آوردن هزینه
- دارای کلیه اتصالات و قطعات جانبی جهت نصب آسان و زیبا
- عرضه ترانک طرح چوب به همراه اتصالات طرح چوب



کد کالا	نام کالا	توضیحات	متر/تعداد در بسته
۱۰۷۳	ترانک ۱۵۰×۵۰ درب ۲ تکه	با قابلیت نصب کلید، پریز، پارتیشن و ...	۱۲ متر
۱۰۷۵	ترانک ۱۵۰×۵۰ درب پهن	جهت استفاده در مسیرهای اصلی کابل ها بدون نیاز به نصب کلید، پریز	۱۲ متر
۱۰۴۹	پارتیشن	جهت جدا سازی مسیر عبور سیم و کابل	۴۰ متر
۵۰۰۲۰	کادرو پایه ۲ ماژول	جهت نصب کلید، پریز و تجهیزات شبکه (۴۵×۴۵)	۲۰ عدد
۵۰۰۲۷	کادرو پایه ۴ ماژول	جهت نصب کلید، پریز و تجهیزات شبکه (۹۰×۴۰)	۲۰ عدد
۵۰۰۲۸	کادرو پایه ۶ ماژول	جهت نصب کلید، پریز و تجهیزات شبکه (۱۳۵×۴۵)	۱۵ عدد
۵۰۰۲۱	سه راهی ترانک	با قابلیت خارج کردن ترانک و داکت با سایزهای مختلف	۲۴ عدد
۵۰۰۲۲	زانوی تخت ترانک	با قابلیت تغییر زاویه	۴ عدد
۵۰۰۲۳	زانوی داخل ترانک	با قابلیت تغییر زاویه	۴ عدد
۵۰۰۲۴	زانوی خارج ترانک	با قابلیت تغییر زاویه	۴ عدد
۵۰۰۲۵	قطعه اتصال ترانک	جهت اتصال دو ترانک	۴۰ عدد
۵۰۰۲۶	بست انتهایی	جهت مسدود کردن انتهای ترانک	۳۰ عدد

باکس کفی

باکس کفی یکی از محصولات تولیدی خاص و منحصر به فرد سوپیتا با قابلیت های زیاد و مطابق با استاندارد های اروپایی می باشد سیستم توزیع از کف انرژی ، شبکه ، تلفن و .. به صورت ماژولار و جلوگیری از آسیب دیدگی کابلها از محاسن کاربردی این محصول می باشد.

- دارای قابلیت نصب در کف های کاذب و سطوح بتنی
- دارای بدنه مستحکم از جنس پلی کربنات و مقاوم در برابر زنگ زدگی
- نصب سریع و آسان
- قابلیت نصب به ترانکینگ های کفی
- در رنگهای خاکستری و طرح چوب



در رنگ های خاکستری و طرح چوب

باکس کفی ۱۸ ماژول
کد کالا : ۵۰۰۵۴
ابعاد : ۲۱۲×۲۵۲ mm
تعداد در بسته : ۱ عدد



زیره باکس کفی
کد کالا : ۵۰۰۶۰

جهت نصب باکس کفی به صورت دفنی در بتون با قابلیت ورود لوله و کابل از جهات مختلف



دارای درب با صفحه استیل
خشدارزیبا و قابلیت تعویض آن با پارکت ، لمینت ، کاشی و سرامیک



قابلیت تنظیم ارتفاع نصب پریزها و تغییر جهت باز شدن درب

تجهیزات برق و شبکه سوپیتا در مکانیزم های مختلف با کیفیت بسیار بالا جهت کاربرد های مختلف و مطابق با استانداردهای اروپا عرضه می گردد. تطابق محصولات با استاندارد ۴۵×۴۵ جهت استفاده در مکانهای مختلف با زیبایی و تنوع بالا از خصوصیات این محصولات می باشد. عرضه محصولات طرح چوب

کادر فیوز مینیاتوری
کد کالا: ۵۰۰۶۷
تعداد در بسته: ۲۴ عدد

قاب کلید تک پل ۴۵×۴۵
کد کالا: ۵۰۰۶۶
تعداد در بسته: ۸۰

جهت نصب کلید تک پل و کولر پرووی کادرو پایه ۴۵×۴۵

ماژول باریک VGA
کد کالا: ۵۰۰۷۰
تعداد در بسته: ۴۰ عدد

ماژول باریک USB
کد کالا: ۵۰۰۶۹
تعداد در بسته: ۴۰ عدد

پریز شبکه پهن CAT6 UTP
کد کالا: ۵۰۰۵۶
تعداد در بسته: ۳۵ عدد

پریز شبکه باریک CAT6 UTP
کد کالا: ۵۰۰۵۵
تعداد در بسته: ۴۵ عدد

پریز برق ارت دار سفید
250V 16A
کد کالا: ۵۰۰۴۰
تعداد در بسته: ۲۴ عدد

پریز برق ارت دار قرمز
250V 16A
کد کالا: R۵۰۰۴۰
تعداد در بسته: ۲۴ عدد

قاب پهن کیستون تک پورت
کد کالا: ۵۰۰۴۶
تعداد در بسته: ۳۵ عدد

قاب باریک کیستون
کد کالا: ۵۰۰۴۵
تعداد در بسته: ۴۵ عدد

بلنک باریک
کد کالا: ۵۰۰۲۹
تعداد در بسته: ۲۰۰ عدد

پیچ و مهره رک
کد کالا: ۵۰۰۵۷
تعداد در بسته: ۱۰۰ عدد

کیستون تلفن RJ-11
کد کالا: ۵۰۰۴۴
تعداد در بسته: ۸۰ عدد

پریز برق ارت دار نارنجی
250V 16A
کد کالا: O۵۰۰۴۰
تعداد در بسته: ۲۴ عدد

پریز برق ارت دار سبز
250V 16A
کد کالا: G۵۰۰۴۰
تعداد در بسته: ۲۴ عدد

پریز برق ۴۵×۴۵ مالتی طرح MK
250V 13A
کد کالا: ۶۰۰۴۰
تعداد در بسته: ۲۴ عدد

کلید پهن
250V 10A
کد کالا: ۵۰۰۵۹
تعداد در بسته: ۲۴ عدد

کلید باریک (تک پل)
250V 10A
کد کالا: ۵۰۰۵۸
تعداد در بسته: ۴۸ عدد

قاب پهن کیستون دو پورت
کد کالا: ۵۰۰۴۷
تعداد در بسته: ۳۵ عدد

قاب پهن کیستون تک پورت
کد کالا: ۵۰۰۴۶
تعداد در بسته: ۳۵ عدد

قاب باریک کیستون
کد کالا: ۵۰۰۴۵
تعداد در بسته: ۴۵ عدد

بلنک باریک
کد کالا: ۵۰۰۲۹
تعداد در بسته: ۲۰۰ عدد

پیچ و مهره رک
کد کالا: ۵۰۰۵۷
تعداد در بسته: ۱۰۰ عدد

کیستون تلفن RJ-11
کد کالا: ۵۰۰۴۴
تعداد در بسته: ۸۰ عدد

پریز برق ارت دار نارنجی
250V 16A
کد کالا: O۵۰۰۴۰
تعداد در بسته: ۲۴ عدد

پریز برق ارت دار سبز
250V 16A
کد کالا: G۵۰۰۴۰
تعداد در بسته: ۲۴ عدد

پریز برق ۴۵×۴۵ مالتی طرح MK
250V 13A
کد کالا: ۶۰۰۴۰
تعداد در بسته: ۲۴ عدد

کلید پهن
250V 10A
کد کالا: ۵۰۰۵۹
تعداد در بسته: ۲۴ عدد

کلید باریک (تک پل)
250V 10A
کد کالا: ۵۰۰۵۸
تعداد در بسته: ۴۸ عدد

فیس طرح دیپلمات ۸۰×۸۰
کد کالا: ۵۰۰۵۰
تعداد در بسته: ۴۰ عدد

کادر فلزی چنگکی
کد کالا: ۵۰۰۵۱
تعداد در بسته: ۴۰ عدد

چنگک فلزی
کد کالا: ۵۰۰۵۲
تعداد در بسته: ۱۰۰ عدد

باکس روکار ۸۰×۸۰
کد کالا: ۵۰۰۴۹
تعداد در بسته: ۱۲۰ عدد

کیستون شبکه CAT6 UTP
کد کالا: ۵۰۰۴۲
تعداد در بسته: ۶۰ عدد

کیستون CAT6 FTP
کد کالا: ۵۰۰۴۳
تعداد در بسته: ۴۰ عدد

پریز برق ارت دار طرح چوب
250V 16A
کد کالا: W۵۰۰۴۰
تعداد در بسته: ۲۴ عدد

پریز برق ارت دار مشکی
250V 16A
کد کالا: B۵۰۰۴۰
تعداد در بسته: ۲۴ عدد

شاسی زنگ پهن
250V 10A
کد کالا: Z ۵۰۰۵۹
تعداد در بسته: ۲۴ عدد

شاسی زنگ باریک (تک پل)
250V 10A
کد کالا: Z ۵۰۰۵۸
تعداد در بسته: ۴۸ عدد

کلید پهن تبدیل
250V 10A
کد کالا: T ۵۰۰۵۹
تعداد در بسته: ۲۴ عدد

کلید باریک تبدیل (تک پل)
250V 10A
کد کالا: T ۵۰۰۵۸
تعداد در بسته: ۴۸ عدد

رک دیواری

شرکت سوپیتا در راستای افزایش و تکمیل محصولات خود در پروژه های شبکه و امنیت اقدام به تولید رک با کیفیت بسیار بالا و مطابق با استاندارد های اروپایی نموده است .

نزدیک به نیم قرن تجربه در قالب سازی ، صنعت پلاستیک و اکنون ترکیب آن با صنعت فلزی منجر به تولید محصولی متفاوت با نمونه های مشابه گردیده است .



- داری شیشه محذب سکوریت که باعث زیبایی و امنیت بیشتر گردیده است
- دارای رنگ الکترواستاتیک پودری

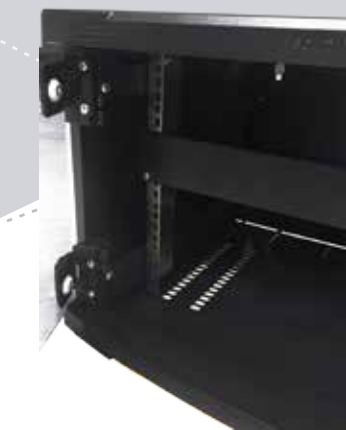

- قابلیت تغییر جهت بازشوندگی درب رک



- عدم باز شدن درب های کناری تا زمان باز شدن درب جلوی رک و ایجاد امنیت بالاتر به دلیل استفاده از لولاهای اختصاصی



- استفاده از ورق ضخامت ۱,۵ که باعث استحکام بسیار بالا بوده و همچنین یکپارچه بودن کامل رک و عدم هرگونه جوش کاری و پرچ که از قابلیت های این رک می باشد
- دارای محل ورودی از ۳ قسمت در بالا و پایین رک در انتهای ترین قسمت پدنه که باعث ورود مستقیم داکت به داخل رک و جلوگیری از بیرون مانده کابلها می باشد



- بسته بندی با کیفیت بسیار بالا جهت حمل و نقل آسان و مطمئن



- قابلیت بازشوندگی درب های کناری و همچنین باز شدن درب جلوی رک تا ۱۷۰ درجه که باعث دسترسی بسیار خوب می شود
- قابلیت تغییر عمق ستون ها

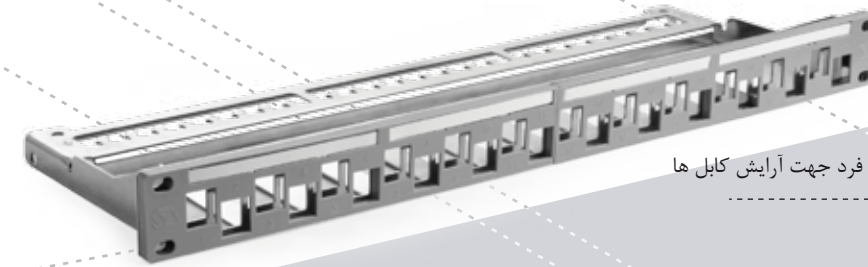

- پنج پینل ۲۴ پورت کد کالا: ۵۰۰۴۸ تعداد در بسته: ۱ عدد با قابلیت نصب انواع کیستون دارای سینی زیبا و منحصر به فرد جهت آرایش کابل ها



- پاور ماژول ۸ پورت کد کالا: ۵۰۰۶۵ تعداد در بسته: ۱ عدد دارای بدنه از جنس آلومینیوم و استفاده از پرز های برق ارتدار سوپیتا

- نگهدارنده کابل کد کالا: ۵۰۰۶۱ تعداد در بسته: ۱ عدد دارای استحکام بالا به دلیل استفاده از ورق با ضخامت بالا به همراه رنگ الکترواستاتیک ، درب پلاستیکی زیبا جهت آرایش رک و کابل ها



کد کالا	مدل رک	ابعاد (عمق x عرض x ارتفاع)
۷۰۰۱۱	۶ یونیت عمق ۴۰	۳۵۰x۶۰۰x۴۰۰ mm
۷۰۰۱۲	۶ یونیت عمق ۶۰	۳۵۰x۶۰۰x۵۸۰ mm
۷۰۰۱۳	۹ یونیت عمق ۴۰	۵۰۰x۶۰۰x۴۰۰ mm
۷۰۰۱۴	۹ یونیت عمق ۶۰	۵۰۰x۶۰۰x۵۸۰ mm
۷۰۰۱۵	۱۲ یونیت عمق ۶۰	۶۰۰x۶۰۰x۵۸۰ mm
تجهیزات جانبی		
۷۰۰۳۰	پنل ۱ یونیت ورق ۱,۵ + رنگ الکترواستاتیک	
۷۰۰۳۱	پنل ۲ یونیت ورق ۱,۵ + رنگ الکترواستاتیک	

داکت دکوراتیو

داکت قرنیزی *

- داکت قرنیزی کالایی خاص و پر کاربرد در منازل و ادارات می باشد که علاوه بر محافظت از سطح دیوار قابلیت عبور سیم و کابل را از داخل خود دارد .
- از مزایای این محصول قابلیت شستشو ضد اشتعال بودن می باشد و عرضه آن در رنگ های مختلف به همراه اتصالات مورد نیاز می باشد .

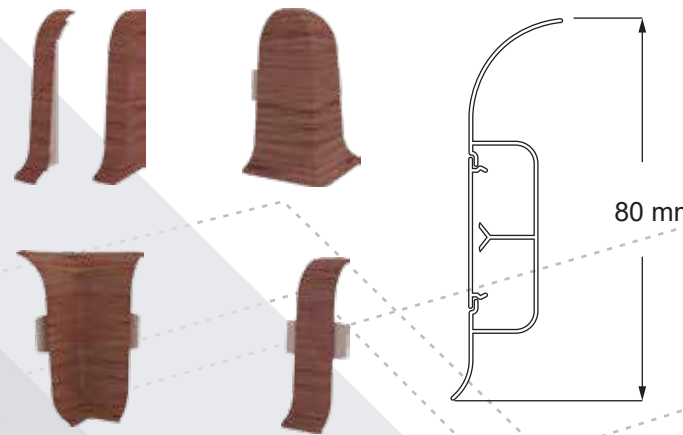

داکت کمانی

- داکت ۴ کمانی یکی از محصولات خاص ، زیبا و منحصر به فرد شرکت سوپیتا بوده و با توجه به دارا بودن اتصالات زوایا گزینه ای عالی جهت استفاده در پروژه های شبکه و دوربین می باشد.
- عرضه این محصول به صورت ساده و پشت چسبدار و همچنین طرح چوب در دیگر قابلیت های این محصول می باشد .

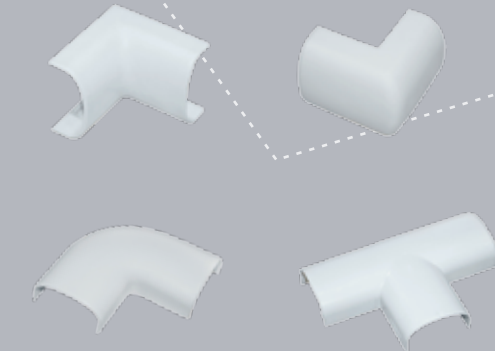

توضیحات	نام کالا	کد کالا
با قابلیت عبور سیم و کابل به همراه لبه نرم	داکت قرنیزی ۸۰	۱۱۳۲
جهت اتصال دو قرنیز در کنج خارجی	زانوی خارج	۸۰۰۱۳
جهت اتصال دو قرنیز در کنج داخلی	زانوی داخل	۸۰۰۱۴
جهت مسدود کردن قرنیز در سمت چپ	بست انتهایی چپ	۸۰۰۱۵
جهت مسدود کردن قرنیز در سمت راست	بست انتهایی راست	۸۰۰۱۶
جهت اتصال بین دو عدد قرنیز ۸۰	قطعه اتصال	۸۰۰۱۷

متر/تعداد در بسته	نام کالا	کد کالا
۸۰ متر	داکت ۴ کمانی	۱۰۰۳
۴۰	زانوی تخت	۱۰۳۸
۴۰	زانوی خارج	۱۰۴۴
۴۰	زانوی داخل	۱۰۴۵
۳۰	سه راهی	۱۰۳۹

آبرو (ناودان)

- شرکت سوپیتا اولین تولید کننده آبرو از جنس پی وی سی به همراه کلیه اتصالات در کشور می باشد.
- از ویژگی های این محصولات می توان به موارد زیر اشاره کرد:
- زیبایی و طراحی خاص
 - عدم پوسیدگی در برابر رطوبت و باران
 - لوله خروجی آب چهار گوش با طراحی زیبا و متفاوت
 - دارای اتصالات و قطعات کامل، زیبا و باکیفیت بالا
 - نصب سریع و آسان



آبرو(ناودان)
ابعاد: ۱۱۰×۱۱۰ mm
کدکالا: ۱۱۰۰
طول شاخه: ۳ متر

لوله چهار گوش خروجی آبرو
کدکالا: ۱۱۰۲
طول شاخه: ۳ متر



خروجی آبرو
کدکالا: ۶۰۰۱۱
تعداد در بسته: ۸ عدد

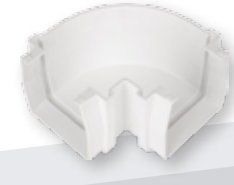

زانویی آبرو
کدکالا: ۶۰۰۱۲
تعداد در بسته: ۱۲ عدد



بست انتهایی آبرو
کدکالا: ۶۰۰۱۵
تعداد در بسته: ۱۴ عدد



زانویی لوله آبرو
کدکالا: ۶۰۰۲۴
تعداد در بسته: ۶۰ عدد



زانویی لوله چهار گوش آبرو
کدکالا: ۶۰۰۲۱
تعداد در بسته: ۵۰ عدد



رابط لوله چهار گوش
کدکالا: ۶۰۰۲۲
تعداد در بسته: ۱۸ عدد



بست دیواری لوله چهار گوش
کدکالا: ۶۰۰۲۳
تعداد در بسته: ۷۰ عدد



بست دیواری آبرو
کدکالا: ۶۰۰۱۳
تعداد در بسته: ۳۰ عدد



رابط آبرو
کدکالا: ۶۰۰۱۴
تعداد در بسته: ۱۰ عدد

کیفیت برتر، طراحی و تنوع زیاد حاصل نزدیک به نیم قرن تجربه درخشان در قالبسازی، ساخت ماشین آلات و تولید محصول

شرکت تولیدی و صنعتی سوپیتا

اولین

- تولید کننده داکت ۲،۵، ۲ در ایران
- تولید کننده داکت با درب قفل شو در ایران
- تولید کننده ترانکینگ های پی وی سی به همراه کلیه متعلقات در ایران
- تولید کننده آبرو و ناودان پی وی سی با کلیه متعلقات در ایران
- تولید کننده ترانکینگ، اتصالات و قطعات طرح چوب در ایران



محصولات طرح چوب

خصوصیات و ویژگی ها

پریزهای برق ارت دار سوپیتا
با قابلیت گرفتن خروجی از سمت مقابل

داکت های پشت چسبدار سوپیتا با استفاده از بهترین چسب های اروپایی

حک برند سوپیتا بر روی محصولات بدلیل اختصاصی بودن قالب ها



کیفیت بالا و زیبای بسته بندی

توجه: کالاهایی که با علامت * نشانه گذاری شده اند در مرحله قالبسازی بوده و به زودی عرضه خواهند گشت.



SOUPITA

Factories
www.soupita.com

